

Olympus Guía de referencia rápida



RosRoca

Importante



Esta guía de referencia rápida está pensada sólo como recordatorio de los controles y de su funcionamiento.

Es sumamente importante que antes de utilizar este vehículo de recogida de residuos, todos los usuarios:

- Hayan realizado un curso de capacitación acreditado sobre el uso seguro del vehículo.
- Hayan leído, comprendido y observado todas las instrucciones, advertencias y precauciones establecidas en el Manual del usuario Olympus.



VIAJE EN LA PARTERA TRASERA



CAMINE DEBAJO DE LOS CONTENEDORES DE BASURA CUANDO ESTÉN LEVANTADOS



COJA OBJETOS QUE ESTÉN SIENDO COMPACTADOS



ENTRE CON EL MOTOR FUNCIONANDO



CAMINE DEBAJO DE LA TOLVA LEVANTADA



META LA MANO EN LA TOLVA

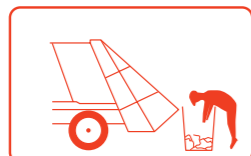

INTRODUZCA LAS MANOS DENTRO DE LOS CONTENEDORES DE BASURA

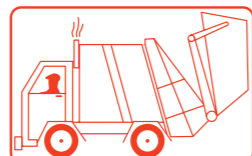

CONDUZCA CUANDO LOS CONTENEDORES ESTÉN SIENDO LEVANTADOS

Carga de residuos



Precaución: No llene por demás la tolva cuando cargue residuos.

5-4

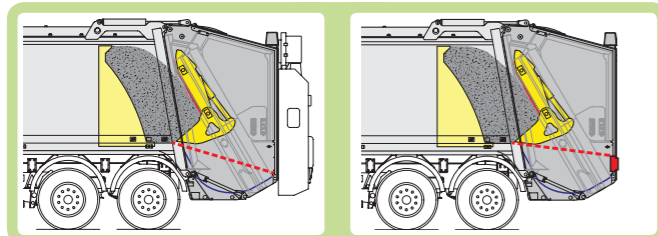

Para obtener información detallada, consulte la página pertinente del

Manual del usuario Olympus



Manual de servicio



Activación del panel de control

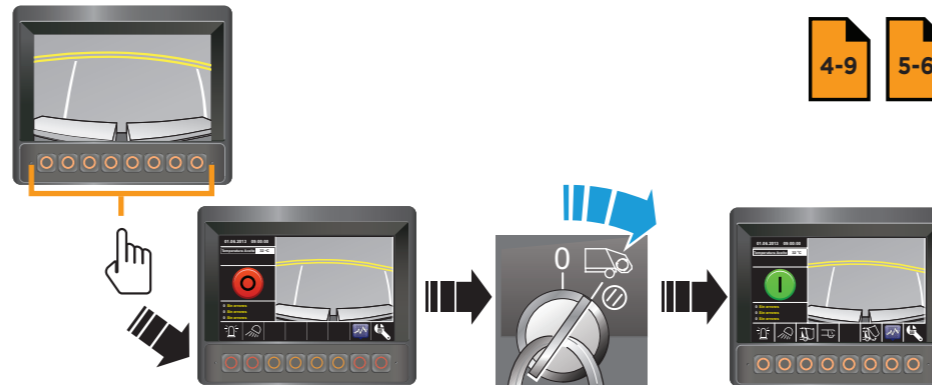

4-9 5-6

Para activar el pulsador 'Iniciar ciclo de compactación' sin alimentación oprima y suelte el pulsador.

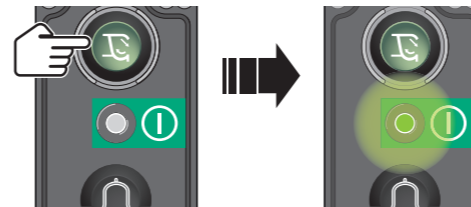

5-7

Dispositivo de elevación abierto y sistema abierto

5-8

1. Compruebe que esté despejada la zona de la compuerta trasera.
 2. Oprima y suelte el pulsador 'Iniciar ciclo de compactación'.
 • La pala compactadora se abre y se detiene.
3. Oprima y mantenga presionado el pulsador 'Iniciar ciclo de compactación'.
 • El trineo descenderá y se detendrá.
4. Oprima y mantenga presionado el botón 'Inicio del ciclo de compactación'. Cuando la placa del compactador comienza a cerrarse, suelte el botón de 'Inicio de ciclo de compactación'.
 • La pala continuará cerrándose y el trineo se elevará automáticamente.

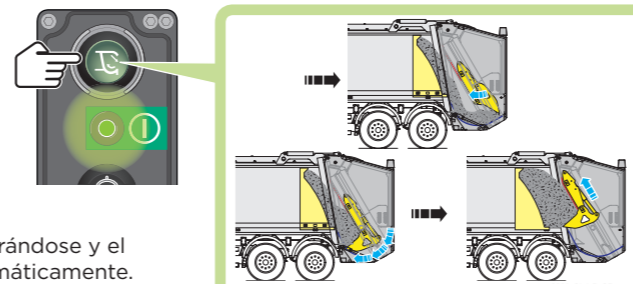
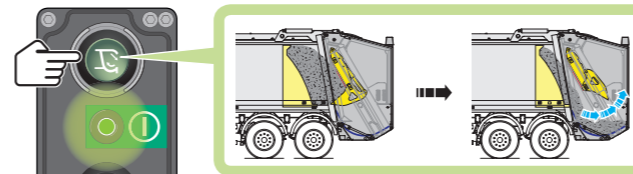

Dispositivo de elevación cerrado

1. Compruebe que esté despejada la zona de la compuerta trasera.
2. Oprima y suelte el pulsador 'Iniciar ciclo de compactación'.
 • El mecanismo de compactación llevará a cabo uno o más ciclos completos y se detendrá.

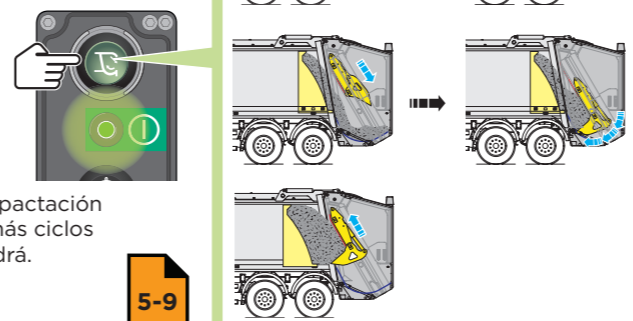

5-9

Descarga de residuos



ADVERTENCIA: ASEGÚRESE DE CONOCER LA ALTURA DE SU VEHÍCULO CON LA COMPUERTA TRASERA Y EL DISPOSITIVO DE ELEVACIÓN, SI CUENTA CON ÉL, ELEVADOS.

Controles internos

5-15

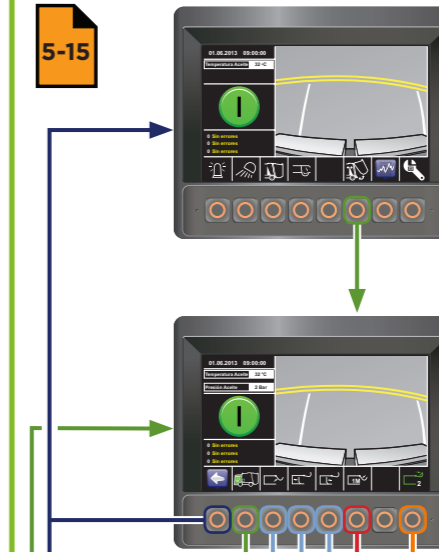

Limpiar compuerta trasera

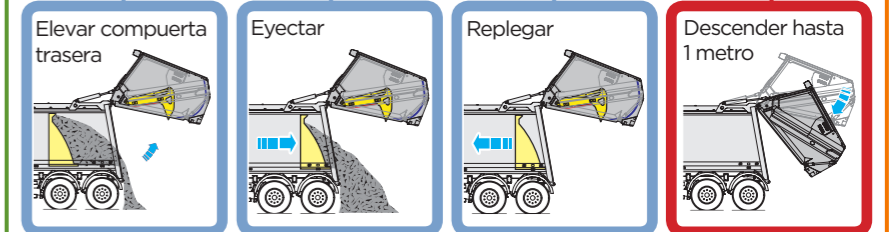
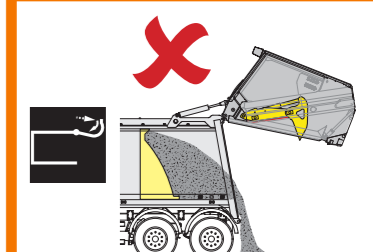
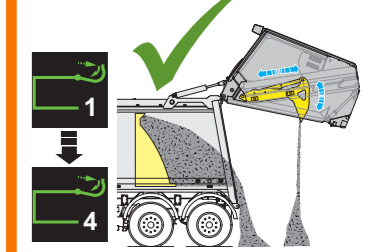

Controles externos

5-18



Descenso de la compuerta trasera

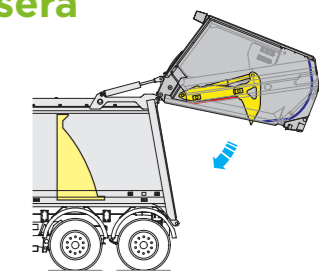

5-21

1. Compruebe que esté despejada la zona de la compuerta trasera.
2. Oprima ambos pulsadores simultáneamente.

En caso de emergencia

Oprima cualquier pulsador rojo de parada de emergencia para detener el funcionamiento del equipo

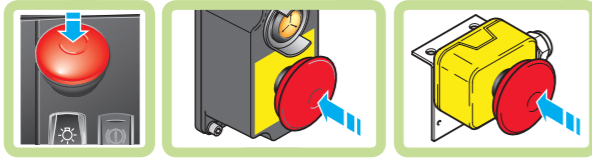
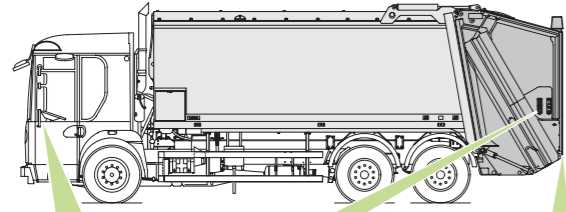

Oprima el pulsador amarillo para efectuar el rescate del mecanismo de compactación

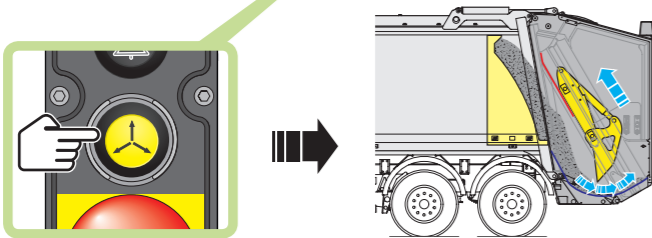
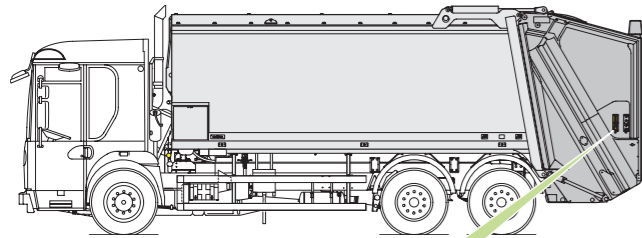

Balizas de advertencia

Faros

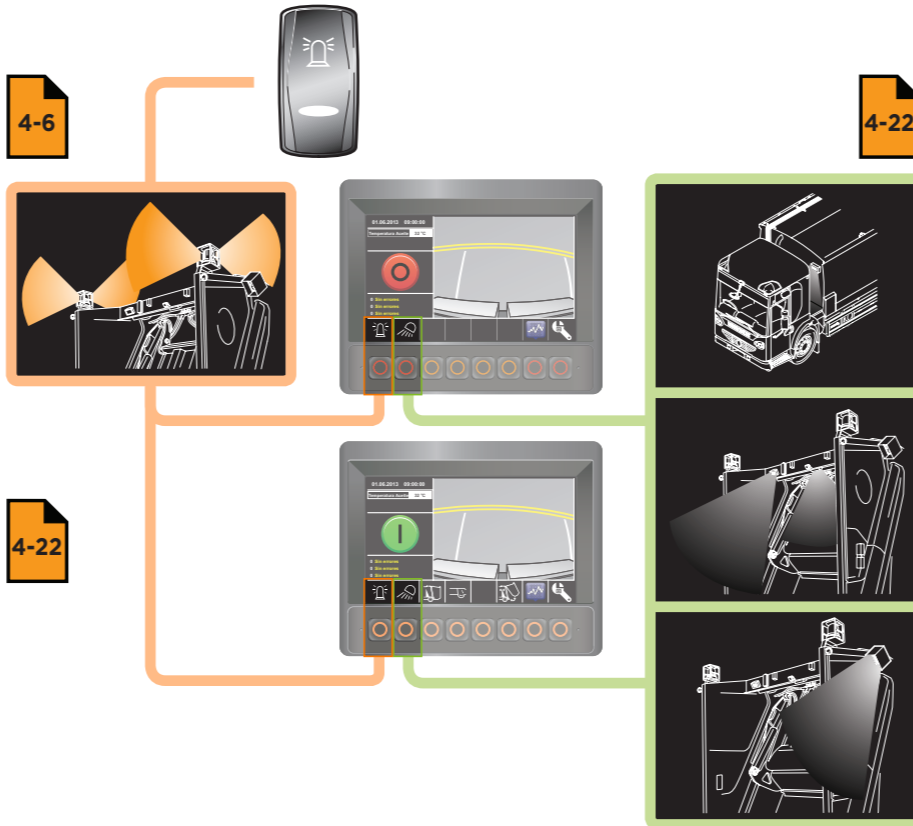

Ajuste del brillo de la pantalla (opcional)



Nivel de compactación

Ciclo múltiple

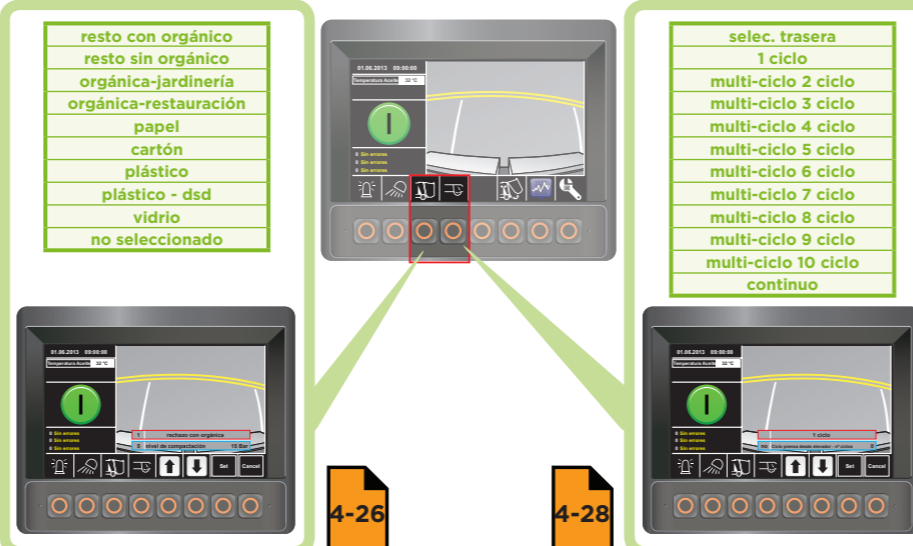

Mantenimiento

Drenajes

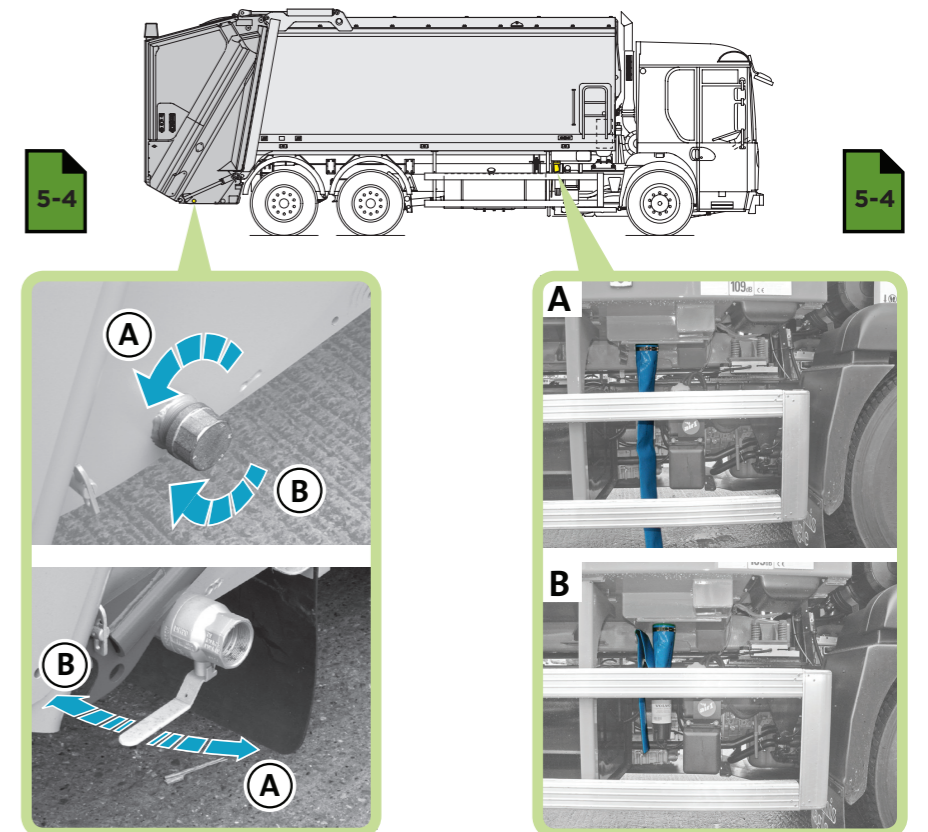

A = Abrir B = Cerrar

ADVERTENCIAS:
LAS MÁQUINAS DE LAVADO DE ALTA PRESIÓN PUEDEN CAUSAR SEVEROS DAÑOS AL EQUIPAMIENTO ELÉCTRICO.
RETIRE LOS RESIDUOS QUE PUEDAN HABER INGRESADO EN LA CAJA DELANTE DE LA PLACA EYECTORA.
LIMPIE INMEDIATAMENTE TODO DERRAME DE ACEITE.

Nivel de aceite

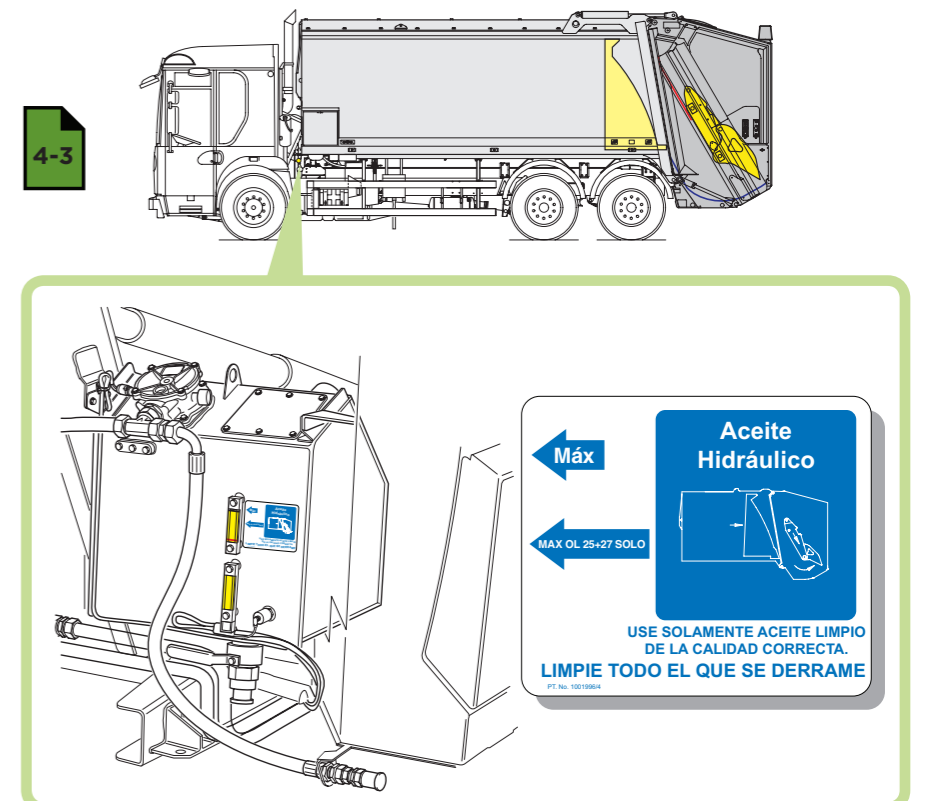

Pictogramas de advertencia

| | | | | | |
|--|-------------------------------------------------------------------------------------------|--|-------------------------------------------------------------------------------------|--|-------------------------------------------------------------------------------|
| | Sistema apagado. | | Filtro de aceite hidráulico obstruido. | | Interruptor de prueba del estribo activado. |
| | Sistema encendido. | | Exceso de presión del sistema hidráulico. | | Anulando dispositivo de seguridad de rodapié. |
| | Función freno automático/compuerta trasera desbloqueada. | | Error de comunicación de los sistemas de control. | | Interruptor de anulación del bloqueo del estribo activado. |
| | Interruptor de anulación del bloqueo del freno automático/compuerta trasera desbloqueada. | | Error de comunicación de los sistemas de control. | | Cuentahoras del retardo del interruptor de anulación del bloqueo del estribo. |
| | Fallo de la cámara de retrovisión. | | Fallo del sistema. | | Exceso de peso del contenedor para el sistema de pesado. |
| | Fallo del interruptor verde. | | Compuerta trasera desbloqueada. | | Peso máximo de la caja detectado por el sistema de pesado. |
| | Botón de señal de la compuerta trasera activado. | | Pictograma destellante. Fallo del interruptor de la compuerta trasera desbloqueada. | | Sistema de pesado de la caja 'apagado'. |
| | Parada de emergencia activada. | | Compuerta trasera elevada. | | Nivel de aceite hidráulico bajo. |
| | Función rescatar. | | Puerta de acceso a la caja abierta. | | Corte de aceite hidráulico por sobretemperatura (Temperatura > 90°C). |
| | Compartimiento lleno. | | Dispositivo de elevación bajo. | | Batería baja. |
| | Aceite hidráulico caliente (Temperatura > 85°C). | | Estribo ocupado. | | |