

Olympus Guide de référence rapide



EUROVOIRIE
RosRoca

Important

! Ce guide de référence rapide n'est à utiliser que pour rappel des commandes et de leur fonctionnement.

Avant d'utiliser le véhicule de collecte des déchets, il est essentiel que tous les opérateurs :

- Aient suivi une formation agréée concernant l'utilisation en toute sécurité des véhicules de collecte des déchets.
- Lisent, comprennent et respectent toutes les instructions, avertissements et précautions spécifiés dans le Manuel de l'Opérateur Olympus.

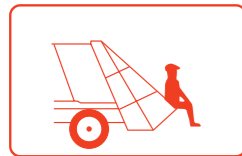

S'ASSEOIR SUR LE BORD DE TRÉMIE



PASSER SOUS LEVE-CONTENEUR LORSQU'IL EST EN ACTION



TENIR DES OBJETS EN COURS DE COMPACTION



ENTRER DANS LE CAISSON PENDANT QUE LE MOTEUR EST EN MARCHÉ



NE PAS

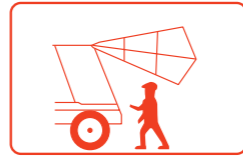

SE TENIR SOUS LA PORTE ARRIÈRE

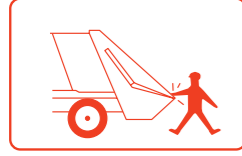

SE PENCHER OU METTRE LES MAINS À L'INTÉRIEUR DE LA TRÉMIE

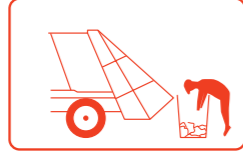

SE PENCHER DANS LES CONTENEURS



CONDUIRE AVEC DES CONTENEURS SUR LE LEVE-CONTENEUR

2-3

Chargement des déchets

! Précaution : Ne surchargez pas la trémie lors du chargement des déchets.

5-4

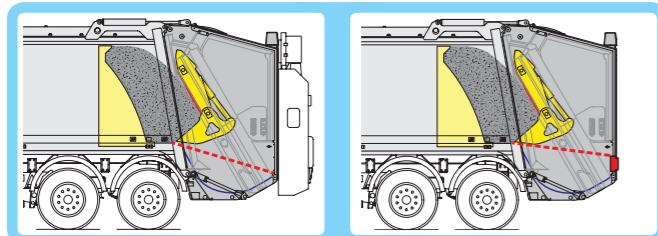

Pour obtenir des informations détaillées, consultez la page correspondante du;

Manuel de l'Opérateur Olympus

Manuel d'Entretien

Activation de la poste de commande

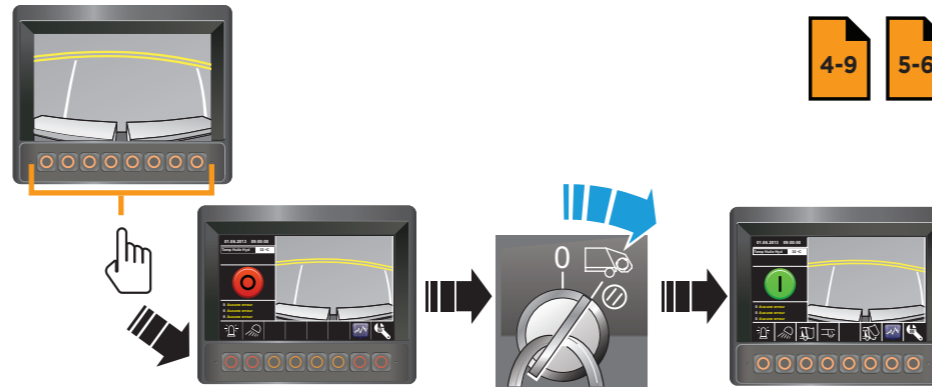

4-9 5-6

Pour activer le bouton-poussoir désactivé de lancement du cycle de compactage, appuyez brièvement sur le cycle de compactage.

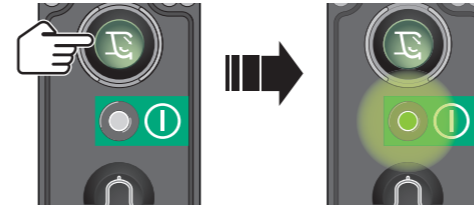

5-7

Système ouvert et lève-conteneur ouvert

5-8

1. Vérifiez que les abords du hayon sont dégagés.

2. Appuyez brièvement sur le bouton-poussoir de lancement du cycle de compactage.

- La pelle de compactage s'ouvre puis s'arrête.

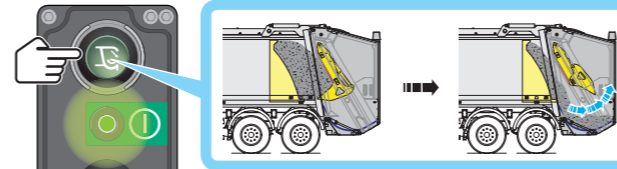

3. Appuyez sur le bouton-poussoir de lancement du cycle de compactage et maintenez-le enfoncé.

- La plaque de chariot descend puis s'arrête.

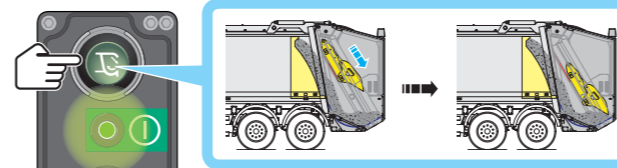

4. Appuyez et maintenez enfoncé le bouton-poussoir du "lancement du Cycle de Compactage". Lorsque la plaque de compactage commence à se fermer, relâchez le bouton-poussoir du "lancement de Cycle de Compactage".

- La plaque de compactage continue à se fermer et la plaque de support remonte automatiquement.

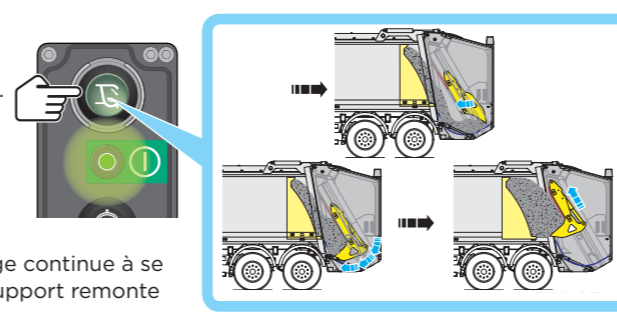

Lève-conteneur fermé

1. Vérifiez que les abords du hayon sont dégagés.

2. Appuyez brièvement sur le bouton-poussoir de lancement du cycle de compactage.

- Le mécanisme de compactage procédera à un ou plusieurs cycles complets et s'arrêtera.

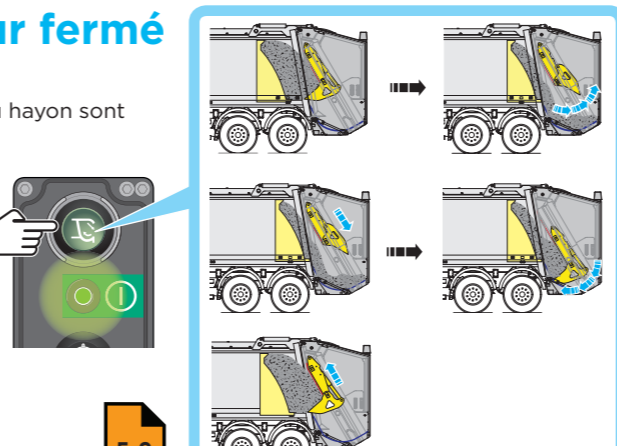

5-9

Déchargement des déchets

! AVERTISSEMENT : ASSUREZ-VOUS DE CONNAITRE LA HAUTEUR DE VOTRE VEHICULE HAYON ET, LE CAS ECHEANT, LEVE-CONTENEUR RELEVÉS.

Commandes internes

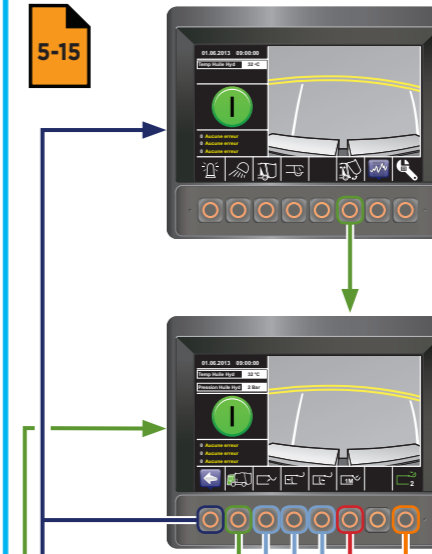

5-15

Dégager hayon

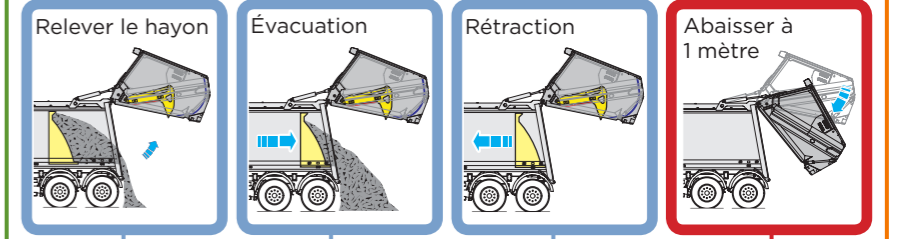
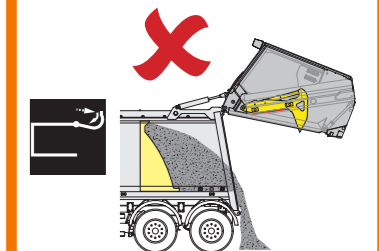
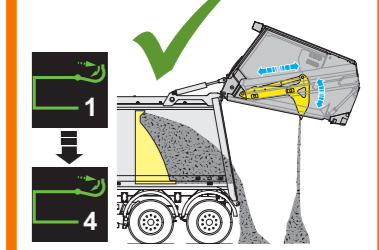

Commandes externes



5-18

Abaissement du hayon

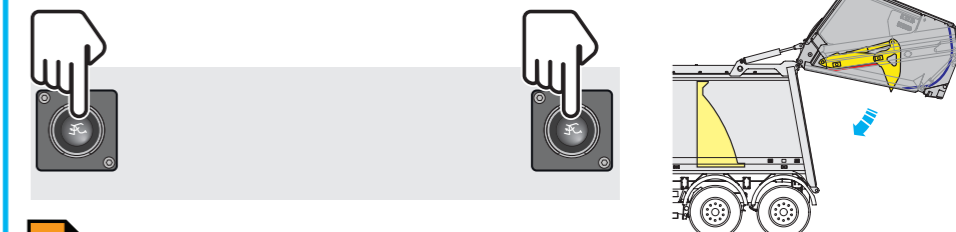

5-21

1. Vérifiez que les abords du hayon sont dégagés.
2. Appuyez simultanément sur les deux boutons-poussoirs.

En cas d'urgence

Appuyez sur n'importe quel bouton-poussoir rouge d'arrêt d'urgence pour arrêter la machine

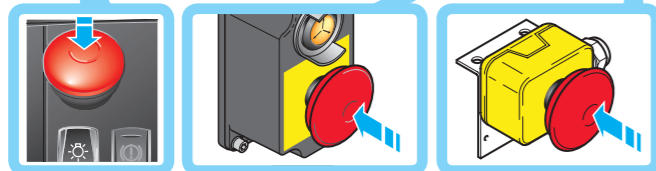
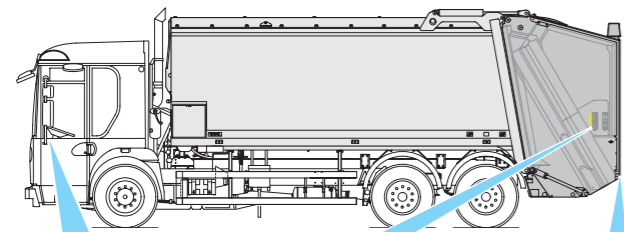

Appuyez sur le bouton-poussoir jaune pour sauver le mécanisme de compactage

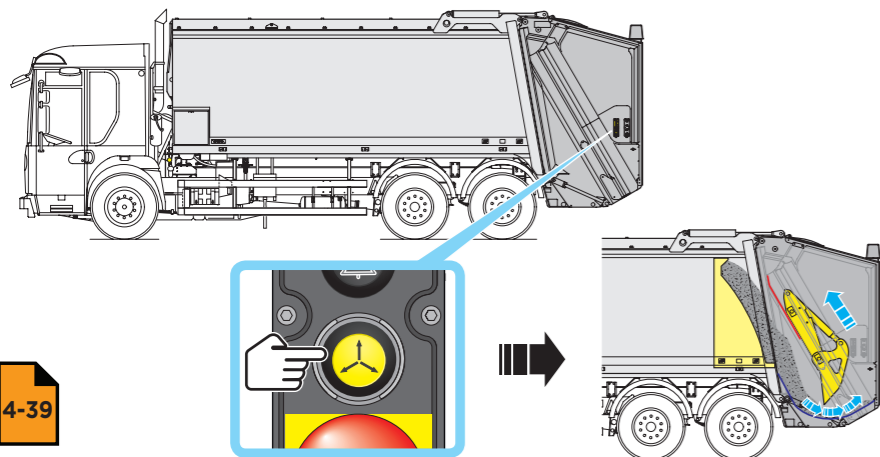

Pictogrammes d'alerte

	Arrêt du système.		Filtre à huile hydraulique obstrué.		Bouton de test du marchepied actionné.
	Marche du système.		Surpression du système hydraulique.		Dépassement du dispositif de sécurité du marchepied.
	Fonction hayon déverrouillé / frein auto.		Erreur de communication des systèmes de contrôle.		Commutateur de surpassement du dispositif d'interverrouillage de marchepied actionné.
	Commande de surpassement du dispositif de couplage hayon déverrouillé / frein auto.		Erreur de communication des systèmes de contrôle.		Temporisateur du commutateur de surpassement du dispositif d'interverrouillage de marchepied.
	Anomalie caméra de rétrovision.		Anomalie de système.		Conteneur trop lourd pour le système de pesage.
	Anomalie mode Déchets verts.		Hayon déverrouillé.		Poids maximum autorisé pour la benne détecté par le système de pesage de la benne.
	Bouton de signal du hayon actionné.		Pictogramme clignotant. Dysfonctionnement du contacteur de hayon déverrouillé.		Système de pesage de la superstructure désactivé.
	Arrêt d'urgence actionné.		Hayon relevé.		Niveau d'huile hydraulique bas.
	Fonction secours.		Porte d'accès à la benne ouverte.		Interruption pour surchauffe de l'huile hydraulique (Température >90°).
	Benne pleine.		Lève-conteneur en position basse.		Tension de batterie insuffisante.
	Huile hydraulique brûlante (température >85°C).		Marchepied occupé.		

Gyrophares

Éclairage

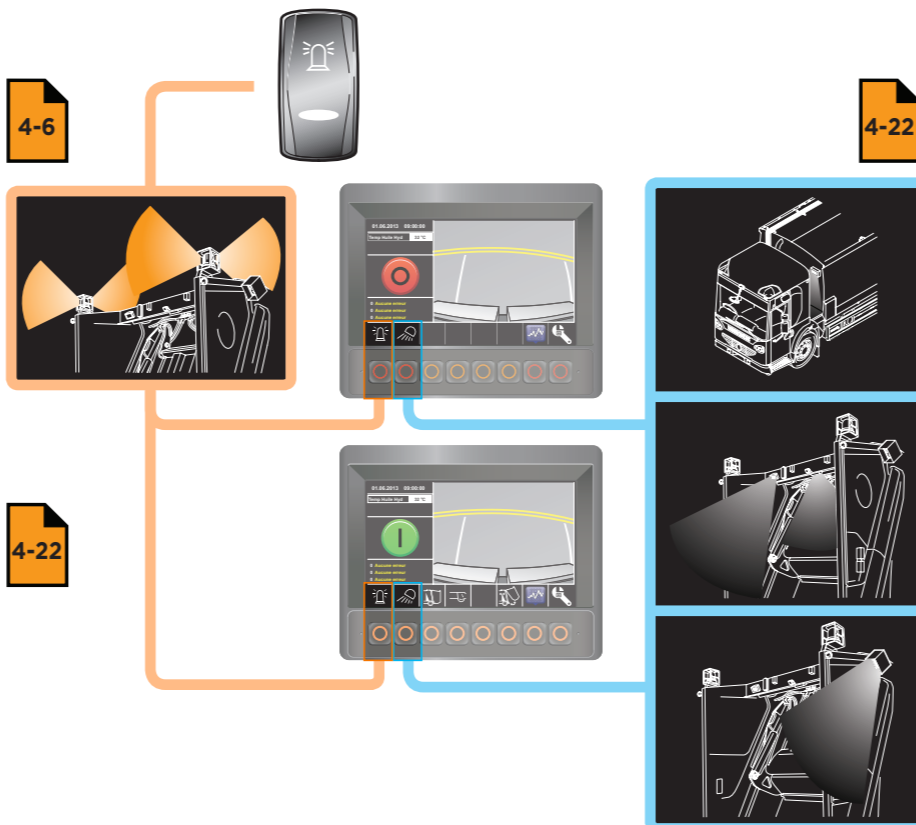

Réglage de la luminosité de l'écran (option)



Taux de compactage

multicycle

déchets organiques
déchets non organiques
organiques - verts
organiques - aliments
papiers
cartons
plastiques
plastiques - dsd
verre
non selectionne

sel arriere
simple
multi-cycle 2 cycles
multi-cycle 3 cycles
multi-cycle 4 cycles
multi-cycle 5 cycles
multi-cycle 6 cycles
multi-cycle 7 cycles
multi-cycle 8 cycles
multi-cycle 9 cycles
multi-cycle 10 cycles
continu

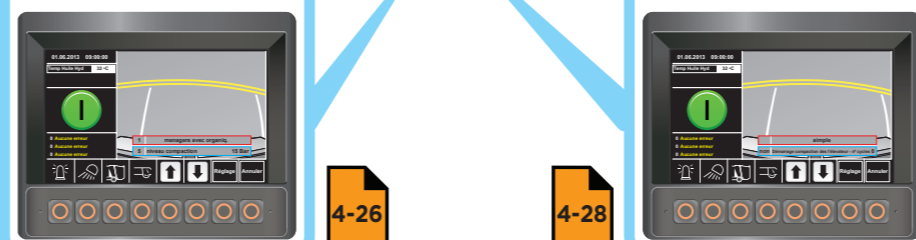

Maintenance

Vidanges

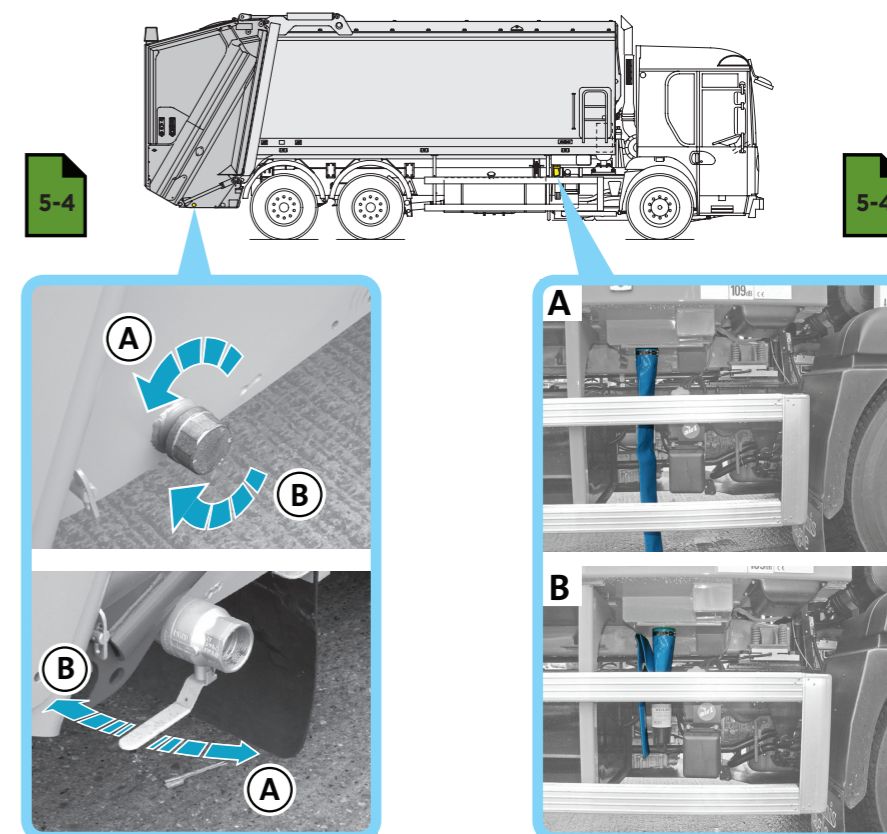

A = Ouvrir B = Fermer

AVERTISSEMENTS :
LES JETS D'EAU HAUTE PRESSION PEUVENT GRAVEMENT ENDOMMAGER LE MATERIEL ELECTRIQUE.
RETIREZ LES EVENTUELS DECHETS AYANT PENETRE LA SUPERSTRUCTURE A L'AVANT DE LA CLOISON D'EVACUATION.
NETTOYEZ IMMEDIATEMENT TOUT DEVERSEMENT D'HUILE ACCIDENTEL.

Niveau d'huile

