

# Olympus Snelle Naslaggids

RosRoca environment RosRoca DENNIS EAGLE EUROVOIRIE HS FAHRZEUGBAU

## Belangrijk

**!** Deze snelle naslaggids is uitsluitend bedoeld als naslagwerk voor de bedieningselementen en hun gebruik. Het is zeer belangrijk dat alle bestuurders alvorens de vuilniswagen te bedienen:

- een erkende trainingscursus hebben gevolgd in de veilige bediening van de vuilniswagen;
- alle instructies, waarschuwingen en voorzorgsmaatregelen in de bedieningshandleiding van de Olympus gelezen, begrepen en opgevolgd hebben.

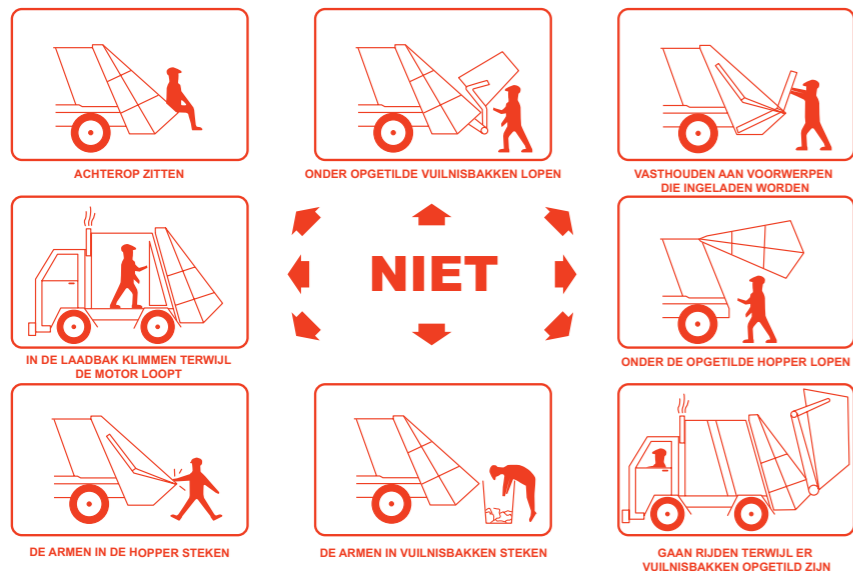

## Laden van vuilnis

**!** **Opgelet:** zorg ervoor de hopper tijdens het laden van vuilnis niet te overbeladen.

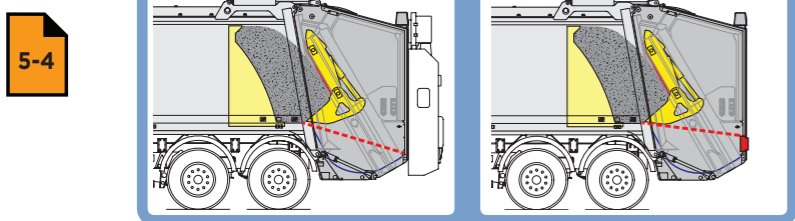

Voor gedetailleerde informatie, zie de desbetreffende pagina in de: Bedieningshandleiding voor Olympus Servicehandleiding

## Het bedieningspaneel inschakelen

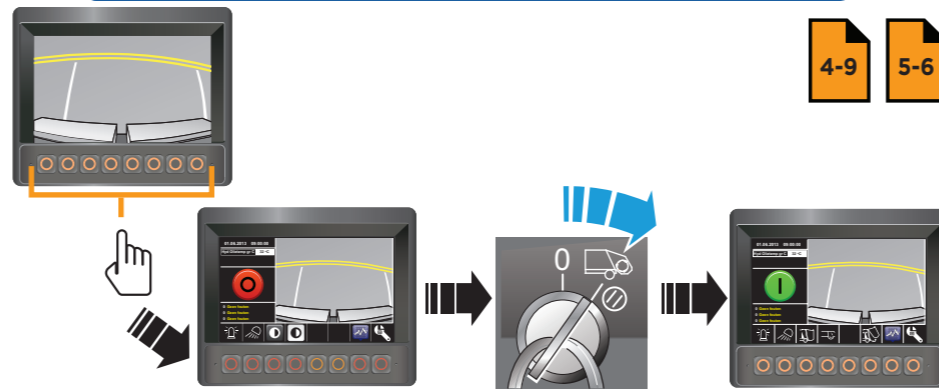

Voor inschakelen van de uitgeschakelde knop 'start perscyclus', de knop indrukken en loslaten.

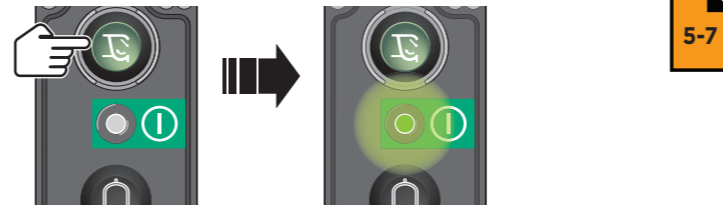

## Beladingsysteem en hefinrichting openen

1. Zorg ervoor dat er niets of niemand zich aan de achterkant van het voertuig bevindt.

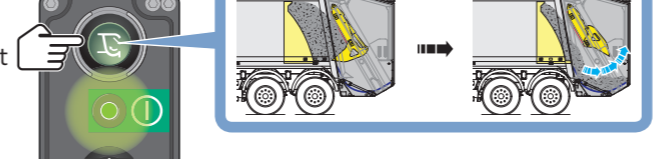

2. Druk de knop 'start perscyclus' in en houd deze ingedrukt.

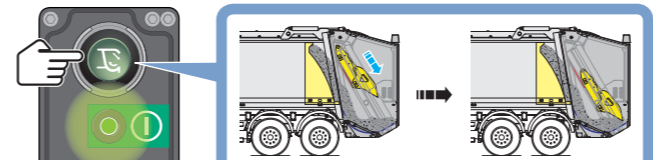

3. Druk de knop 'start perscyclus' in en houd deze ingedrukt. Laat de knop 'start perscyclus' los wanneer de persplaat begint te sluiten.

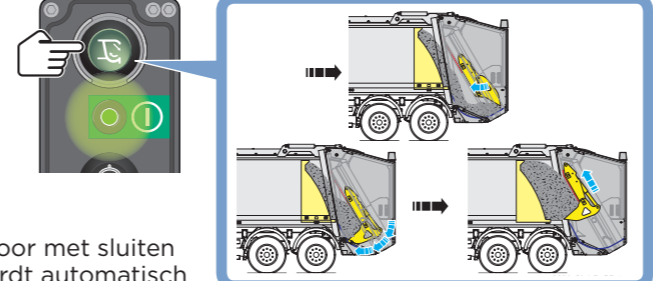

4. Druk de knop 'start perscyclus' in en houd deze ingedrukt. Laat de knop 'start perscyclus' los wanneer de persplaat wordt automatisch naar boven bewogen.

## Hefinrichting sluiten

1. Zorg ervoor dat er niets of niemand zich aan de achterkant van het voertuig bevindt.

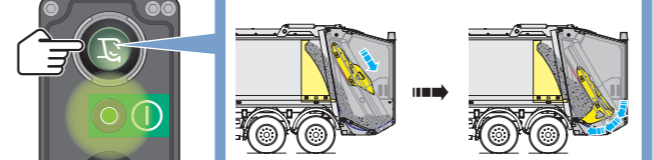

- Het persmechanisme doorloopt één of meerdere volledige cycli en stopt dan.



## Vuilnis lossen

**!** **WAARSCHUWING:** ZORG ERVOOR DAT U DE HOOGTE VAN HET VOERTUIG WEEET WANNEER DE ACHTERLADER EN BIJBEHORENDE HEFINRICHTING, INDIEN AANWEZIG, OMHOOG STAAN.

## Interne bedieningselementen

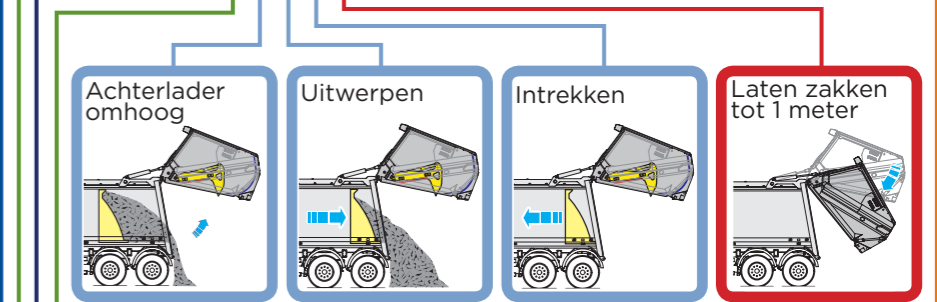
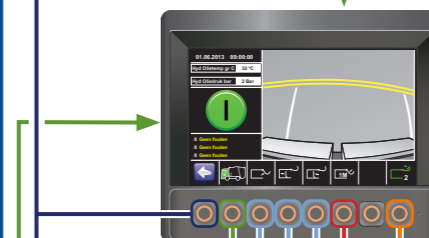

## Externe bedieningselementen

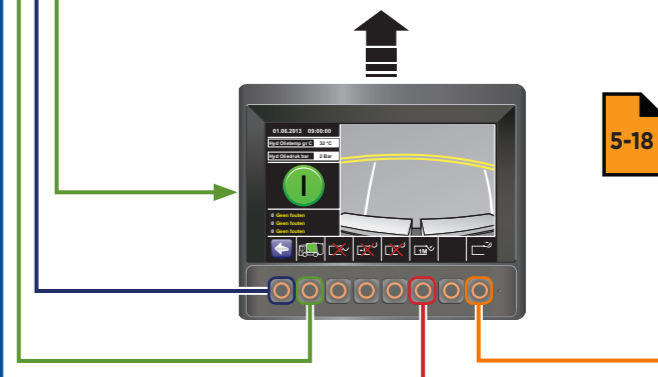

## Achterlader laten zakken

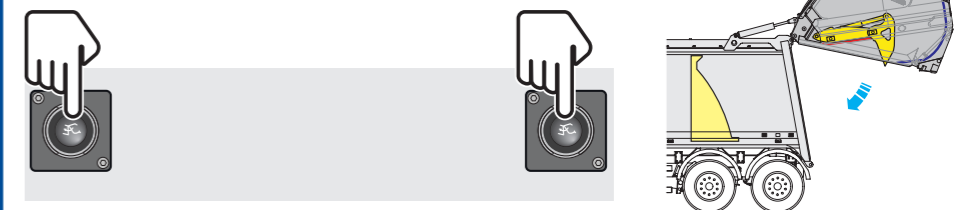

1. Zorg ervoor dat er niets of niemand zich aan de achterkant van het voertuig bevindt.
2. Druk tegelijkertijd op beide drukknoppen.

## In geval van nood

Druk op één van de rode noodstopknoppen om de machine tot stilstand te brengen

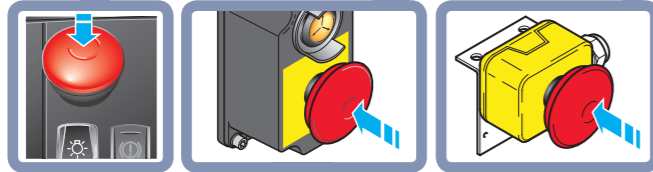
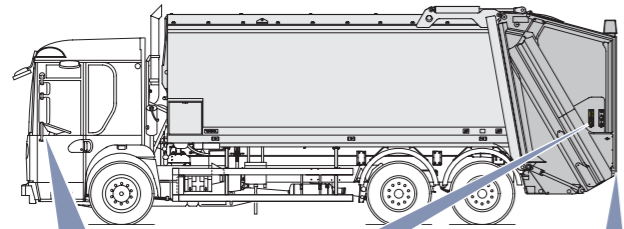

4-44

Druk op de gele drukknop om het persmechanisme om te keren

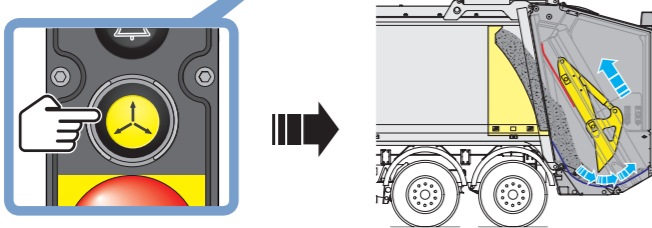
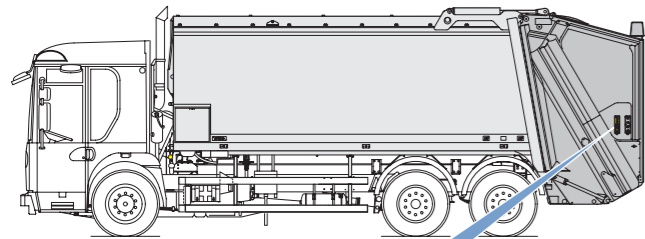

4-39

## Waarschuwingspictogrammen

4-12

	Systeem uit.		Hydraulisch oliefilter verstopt.		Testschakelaar treeplank ingeschakeld.
	Systeem aan.		Overdruk hydraulisch systeem.		Treeplankbeveiliging opheffen.
	Achterlader ontgrendeld/automatische remfunctie.		Communicatiefout bedieningssystemen.		Ophefschakelaar treeplankbeveiliging ingeschakeld.
	Ophefschakelaar achterlader ontgrendeling/automatische remfunctie.		Communicatiefout bedieningssystemen.		Vertragingstimer ophefschakelaar treeplankbeveiliging.
	Storing achterzichtcamera.		Systeemfout.		Bak te zwaar voor weegsystem.
	Storing groene schakelaar.		Achterlader ontgrendeld.		Maximumgewicht opbouw waargenomen door opbouw-weegsystem.
	Achterlader-signaalknop ingedrukt.		Knipperende pictogram. Schakelaar achterlader ontgrendeling defect.		Opbouw-weegsystem uitgeschakeld.
	Noodstopknop ingedrukt.		Achterlader omhoog.		Laag peil hydraulische olie.
	Omkeerfunctie.		Toegangsdeur opbouw open.		Uitschakeling oververhitting hydraulische olie (temperatuur > 90°C).
	Opbouw vol.		Bak hefinrichting omlaag.		Accuspanning laag.
	Hydraulische olie heet (temperatuur > 85°C).		Treeplank in gebruik.		

## Zwaailichten

4-6

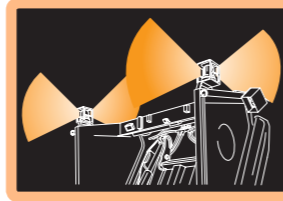

4-22

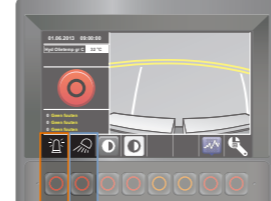

## Lichten

4-22

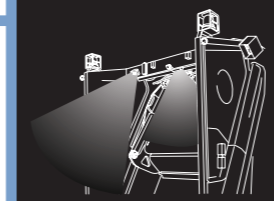
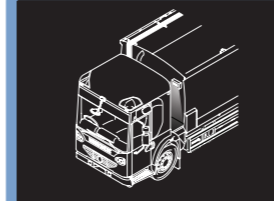

## Scherm lichter/donkerder

4-23

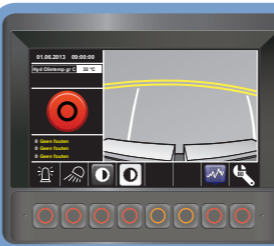
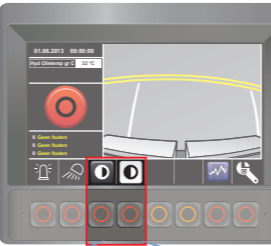

## Verdichtingsgraad

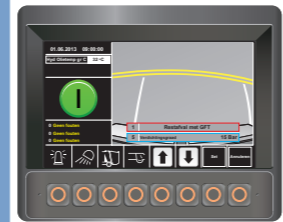

4-26

## Persslagen

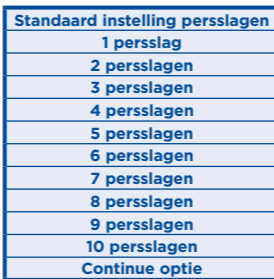

4-28

## Onderhoud

### Afvoeren

5-4

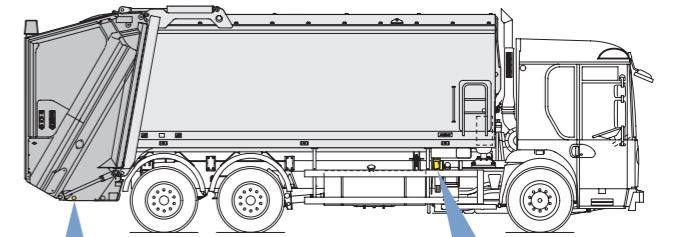

5-4

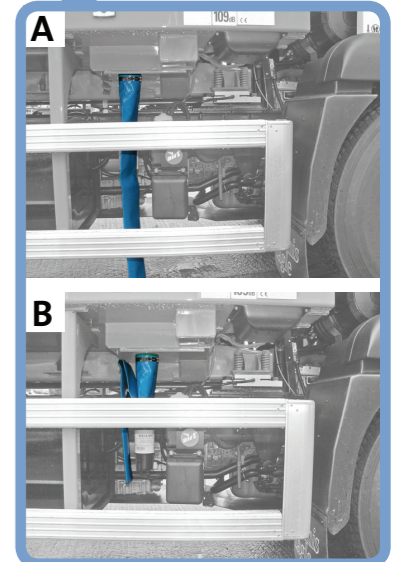
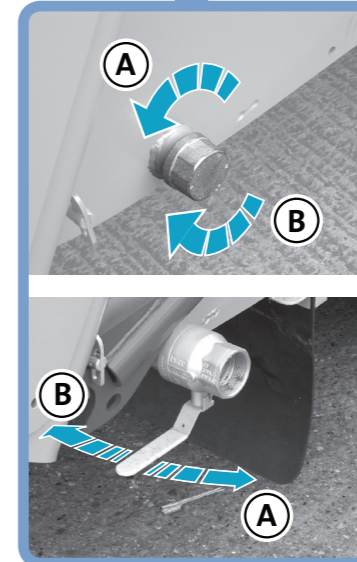

A = openen B = sluiten



**WAARSCHUWINGEN:**  
**HOGEDRUK WATERSTRALLEN KUNNEN ELEKTRISCHE APPARATUUR ERNSTIG BESCHADIGEN.**  
**VERWIJDER VOOR DE UITWERPPLAAT TERECHTGEKOMEN VUILNIS.**  
**RUIJ GEMORSTE OLIE ONMIDDELLIJK OP.**

### Oliepeil

4-3

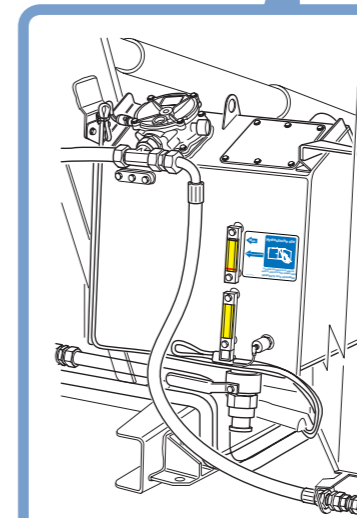
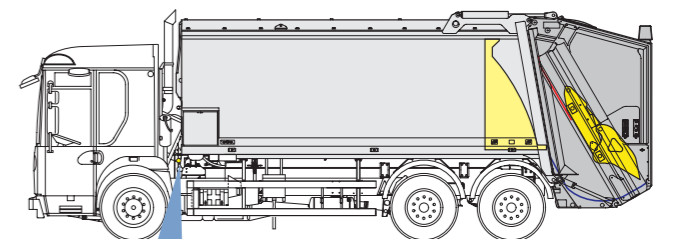

Max.  
 MAX. OL. 25-27 ALLEEN  
**Hydraulische olie**  
 ALLEEN ZUIVERE OLIE VAN DE JUISTE SPECIFICATIE GEBRUIKEN  
 GEMORSTE OLIE OPRUIJEN  
 PT No. 1010907